

회의실, 학교교육, 홈시어터까지
Three-in-one New 3LCD Laser projector



3
YEARS
Warranty

3년 무상보증 실시



6000안시의 고풍량
레이저프로젝터
RU-600Z

주요 특징



3LCD



레이저타입



6,000안시



1920×1200



3,500,000:1



9.5kg

세계 최초 3LCD 완전 밀폐 구조 설계

ROYL사의 레이저 프로젝터는 IP6X(국제 방진 등급) 수준의 밀폐형 구조를 가지고 있어 레이저모듈과 엔진을 모두 먼지로부터 보호해줍니다 이로 인해 까다로운 환경에서도 24시간 제품사용이 가능해 졌습니다.

Circulating cooling
airflow channel

Light Engine

- Dust-proof
- Filter-free
- Low color attenuation

Laser light
source

먼지 전문 설계

먼지를 완전히 차단하고 심각한 빛 감소 문제를 해결하여 최대 0.01 um의 먼지를 차단합니다.

■ 로리사 LU-600Z 프로젝터



밝기 감쇠 현상 및 컬러 번짐 현상이 없습니다.

■ 일반 타사 프로젝터



23% 밝기 감쇠 현상 및 컬러 번짐 현상이 나타납니다.

안정적인 밝기

ROLY사는 극한의 테스트를 기반으로 안정적인 영상 밝기 성능을 약속하며, 10,000 시간 사용 후 다른 브랜드 이미지의 밝기가 50 % 감소 할때, ROLY사의 레이저 프로젝터는 이미지의 밝기를 20 %미만으로 줄어듭니다.

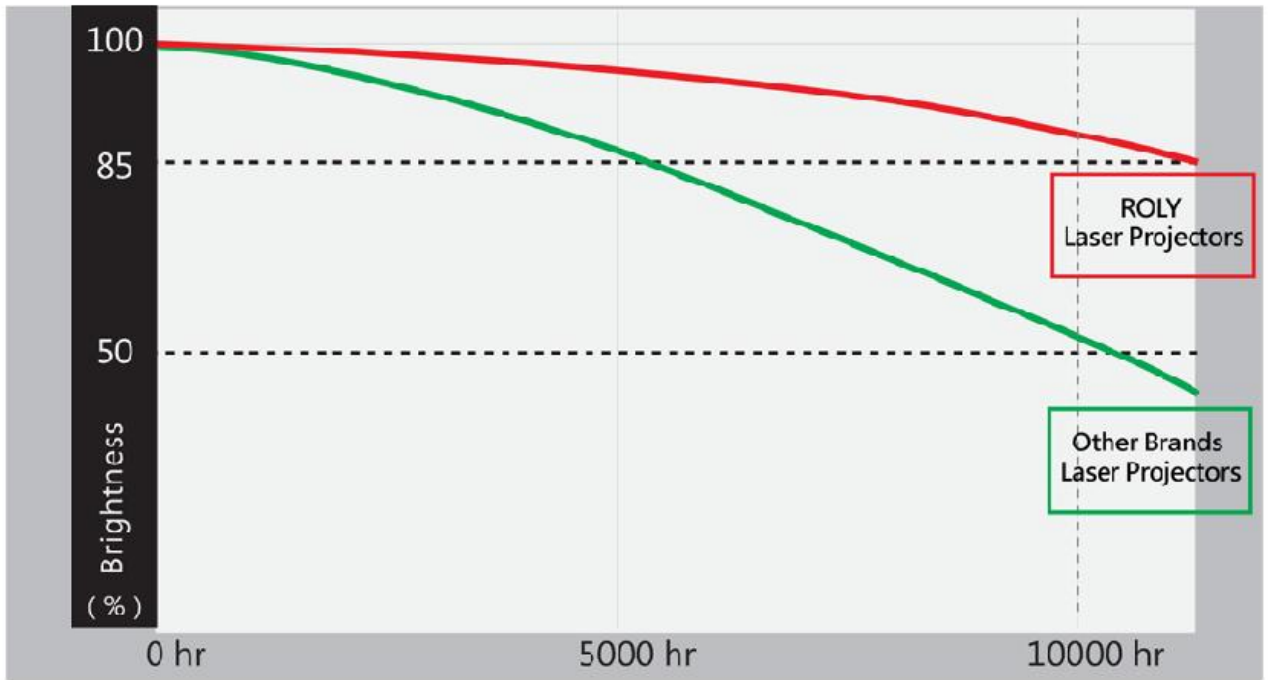

Internal Circulating Cooling System (ICCS)

ICCS 기술은 밀폐형 냉각 원리 (외부 냉각 시스템 및 내부 루프 냉각 시스템)를 사용하여 내부 광학 시스템이 일정한 항온 환경을 유지하도록 도와줍니다.

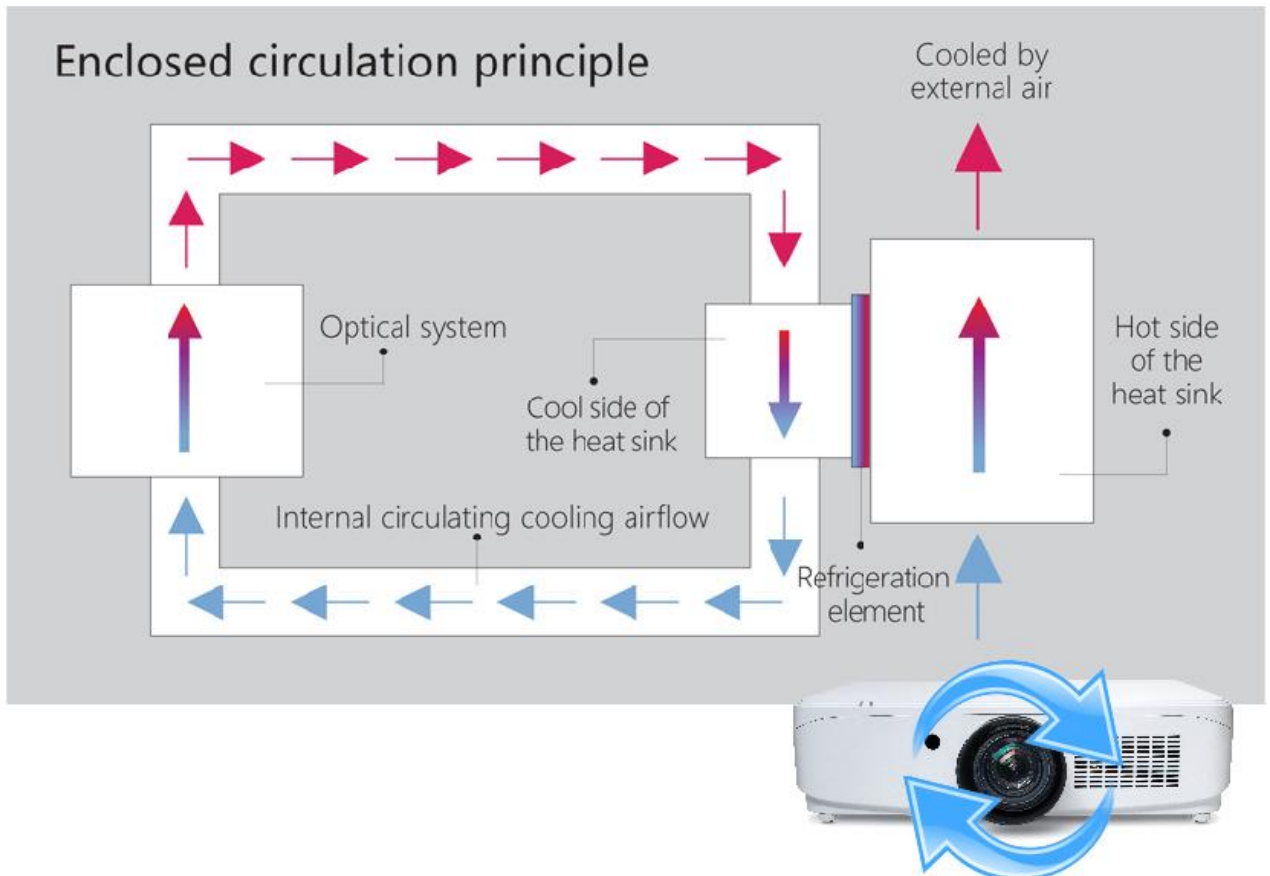

넓은 렌즈 시프트 범위

제한된 공간에서 프로젝터 위치를 더욱 자유롭게 배치할 수 있는 유연성을 제공하는 기능으로 투사하면 그대로 높이 35% 화면너비 10% 만큼 좌우로 움직일 수 있습니다.



HDBaseT (옵션)

이스라엘 벤처기업인 Valens에서 개발한 규격으로 DSP(Digital Signal Processing)기술을 사용해서 표준 이더넷 커넥터와 Category 5e 케이블(이더넷 케이블)을 통해서 이론상 100m까지 비디오, 오디오, 데이터를 전송하며 POE(Power Over Ethernet)를 통하여 100W의 전력을 주변기기에 전달 가능한 기술입니다.

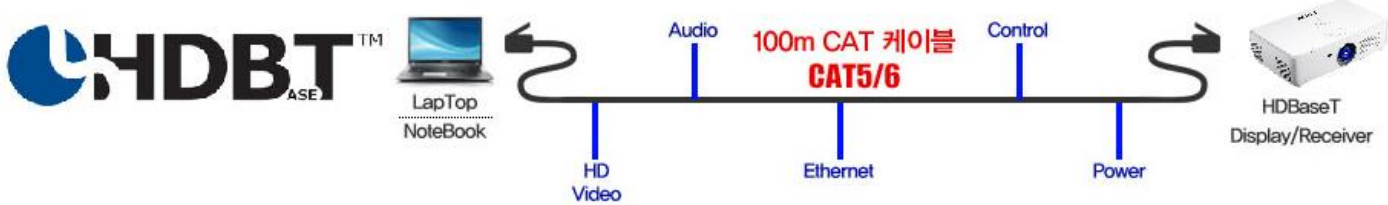

3LCD 기술

3LCD 프로젝터는 컬러 표현능력이 좋고, 색번짐(무지개빛 현상)이 적으며, 백색과 원색의 밝기가 동일해서 체감 밝기가 좀 더 우수하여 실제 색상에 가깝게 표현됩니다.이 때문에 밝기와 화면 크기가 중요한 환경에 적합합니다.

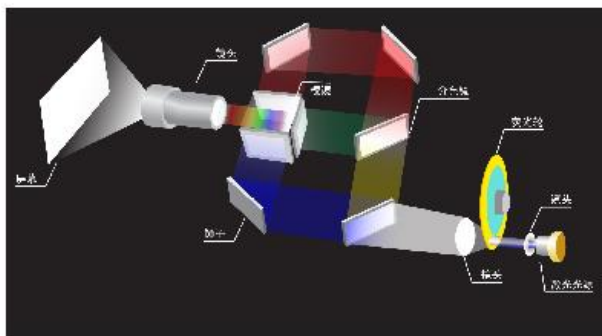

[수명과 내구성 면에서 큰 장점]

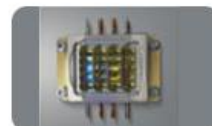

LD(레이저 다이오드)



LCD패널



인광램프



무필터

컴퓨터 없이 이미지 및 동영상을 투사가능

컴퓨터 없이도 영상을 투사가 가능해 이미지 및 동영상을 저장된 USB 메모리 장치를 프로젝터에 직접 삽입 하기만 하면 됩니다. 또한 JPG, JPEG, BMP, PNG 포맷, MPG 및 WMV 포맷의 비디오 파일 등을 컴퓨터 없이도 투사할 수 있습니다.



이미지 파일 지원 가능한 확장자	JPG, JPEG, BMP, PNG
동영상 파일 지원 가능한 확장자	AVI, WMA, ASF, MP4, MOV, 3GP, MKV, MPG, MPEG, VRO, VOB, RM, OGM, FLV

램프교체가 필요없는 레이저프로젝터

20,000시간 레이저 광원의 사용으로 에너지 절약비용을 획기적으로 줄여주며, 오랜기간 동안 깨끗하고 선명한 화질을 구현하는 광학엔진은 광원의 밝기 감소가 적은것이 특징입니다.

그리고 건강에 해로운 수은램프를 사용하는 일반 프로젝터에 비해 환경 친화적인 특성가지고 있어 환경보호에도 많은 환영을 받고 있습니다.

Laser projectors

일반 프로젝터의 비해 30% 에너지 감소

20,000 hour



Lamp projectors

2000~6000 hour

	Replace Free	Maintaince Free	Total cost
Laser projectors	✓	✓	LOW
Lamp projectors	---	---	High

1,500,000:1의 풍부한 색상

1,500,000:1의 선명한 명암비와 NTSC 표준색 영역 적용범위의 70% 이상을 통해 사람의 눈으로 보는 자연색상으로 복원하며 전반적인 기술은 환경에 영향을 받을 때 자체 보호 색상을 정확하고 빠르게 반응하는 카멜레온과 같습니다.

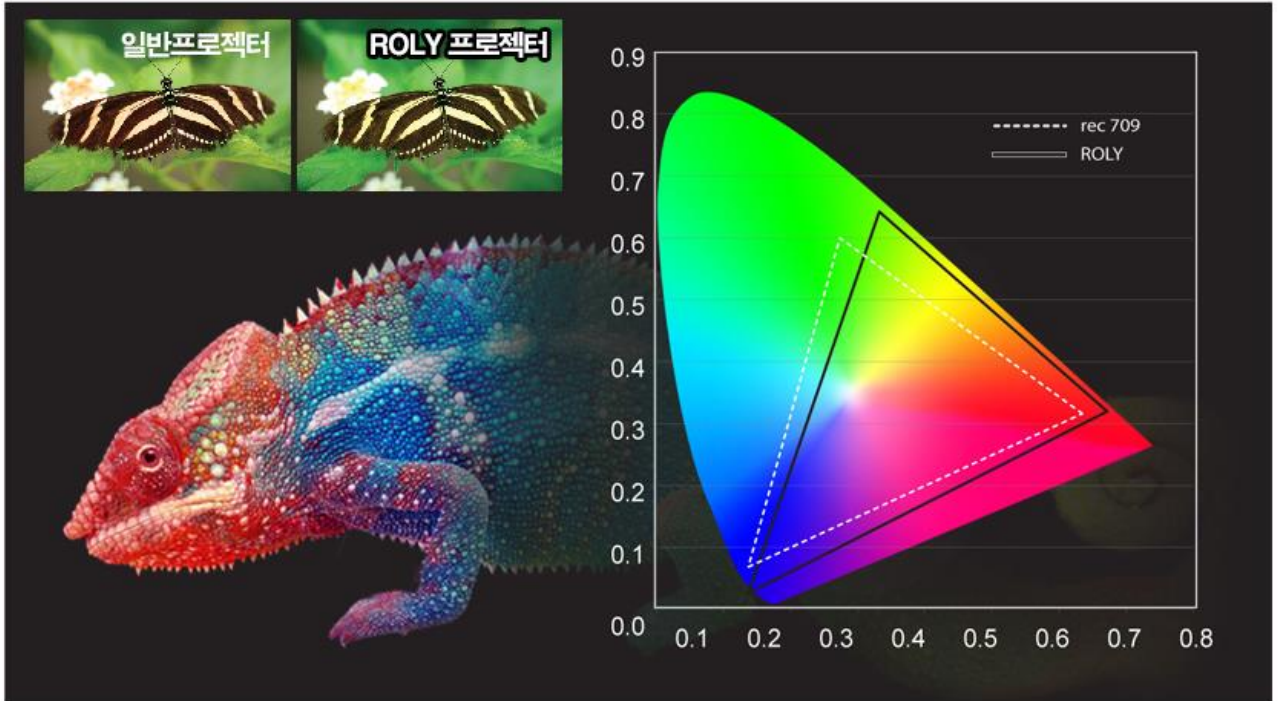

DICOM 시뮬레이션 모드

“DICOM은 디지털 의료 영상 전송 (Digital Imaging and Communication in Medicine) 표준을 뜻합니다”

이모드는 X레이, CT, MRI 등의 이미지나 영상투사시 흑백의 이미지를 섬세하게 구현해 의학용 및 교육분야에 적합합니다



Normal mode



DICOM mode

이 이미지를 DICOM으로 보정하면
의료 이미지의 미세한 디테일을
더욱 자세히 볼 수 있습니다.

교육 및 회의시 필요한 프리젠테이션 모드(흑칠판)

3LCD 기술의 단점을 보완하기 위해 ROLY의 프리젠테이션 모드는 흑백으로 높은 명암비를 제공하여 회의/교육시 텍스트와 차트를 명확하고 정확하게 표시할 수 있게 합니다.



High Contrast

Low Contrast

상하좌우 및 코너 키스톤 화면보정

■ 상하좌우 키스톤 보정

상하좌우 키스톤 보정(자동/수동)기능은 프로젝터가 정중앙이 아닌 좌우로 틀어졌을 경우 사각형으로 보정해 주는 기능입니다.



■ 4코너 키스톤 보정

사다리꼴 변형을 보정 해 주는 기능으로서 리모콘이나 프로젝터의 버튼으로 4개의 코너를 보정가능합니다. 그리고 보정된 후 메모리에 저장하여 다음에 프로젝터를 켤때 따로 설정할 필요가 없습니다.

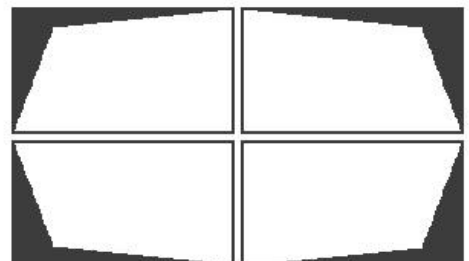

다기능 시스템 통합 제어 프로토콜

Crestron RoomView, Extron의 IP Link, AMX 동적 장치 탐색 및 PJ- 링크 프로토콜이 완벽하게 지원되므로 모든 측면을 네트워크에서 제어 할 수 있어 프로젝터의 원격 조정이 가능합니다.

CRESTRON
RoomView
server edition

PJLink

Extron
IP LINK
CERTIFIED

DEVICE
AMX
DISCOVER



차별화된 뛰어난 기능



유연한 360도 설치

밝기 손실 없이 360도 전 방향 투사가 가능합니다.

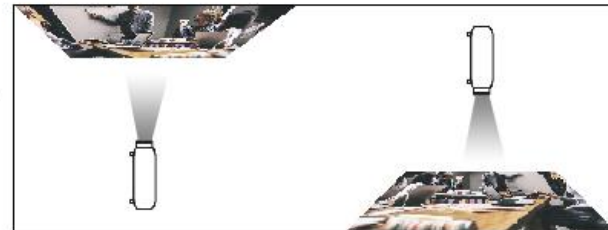

빠른시작 및 빠른종료

프로젝터를 켜고 단 5초만에 최대 밝기에 도달하고 끄는 데는 10초정도의 소요시간이 걸려 사용자는 세팅에서 정리까지의 과정을 간편하고 신속하게 완료할 수 있습니다.



보안 비밀번호기능

프로젝터를 끄고, 켤때 4자리의 비밀번호를 설정하여 분실시 사용제한 기능입니다.
만약 실수로 보안모드를 설정하였을 경우 초기 비밀번호는 0000 입니다.



온도 상승시 자동전원 꺼짐

프로젝터의 온도가 41도 이상이 되면 자동으로 전원이 꺼져, 화재의 위험을 방지할수 있습니다.



효율적인 냉각 시스템 (Altitude Mode)

천정설치시 바닥의 뜨거운 온도가 천정으로 전달되어 프로젝터 내부 온도가 상승합니다. 이로 인해 광학엔진이 손상될수 있어 팬속도를 높여 온도를 낮추는 효율적인 모드입니다.

화면비율 16:10

Screen size (Inch)	최소 (meters)	최대 (meters)
90인치	2.2m	3.6m
100인치	2.5m	4.0m
120인치	3.0m	4.8m
150인치	3.7m	6.1m
180인치	4.5m	7.3m
200인치	5.0m	8.1m

*투사거리표는 약간의 오차가 있을수 있습니다. 참고 용도로만 사용하여 주시기 바랍니다.

다양한 입출력단자



- 1.오디오-Out 2.비디오-In 3.VGA-In 4.HDMI 5.DVI 6.VGA-Out
- 7.LAN 8.USB ×2개 9. 오디오-In 10. RS232C



본체



리모컨



전원케이블

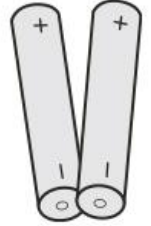

AA배터리

제품 사이즈

사이즈

단위 : mm

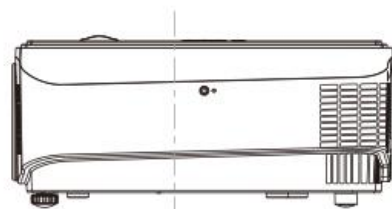
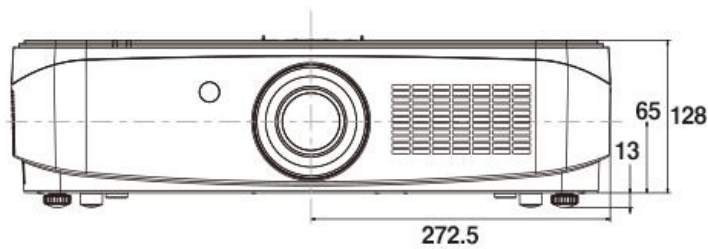
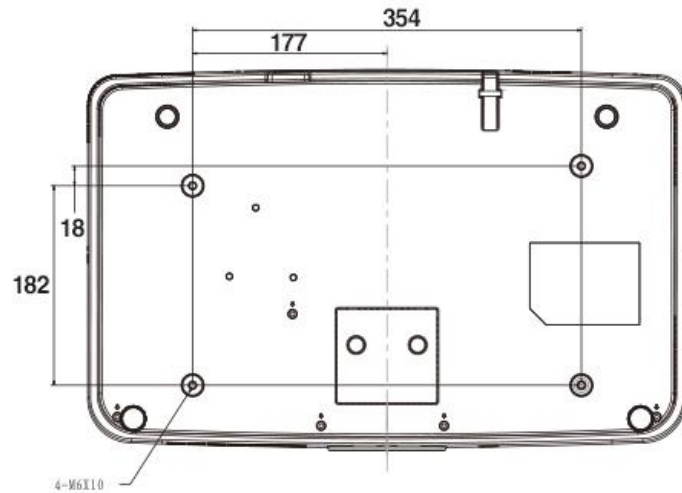
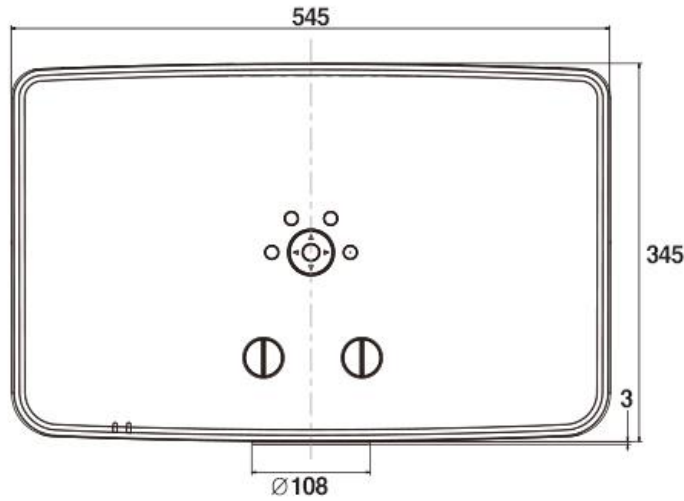

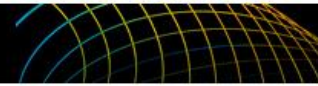

Model		RU-600Z
Display Technology		Liquid Crystal Display
LCD Panel		3×0.64" (16:10)
Brightness		6,000ANSI lumens
Resolution		WUXGA (1920×1200)
Contrast		3500000:1
Center to Uniformity		≥90%
Light Source		Laser Diode
Service Life		Normal Model: 20000h , ECO Model: 25000h
Lens		F1.6~2.2, f=16.09mm-25.75mm, Manual zoom (1.6x) , Manual focus
Lens shift		Vertical: +45% (Manual) Horizontal: ±10% (Manual)
Throw Ration		1.13-1.85
Screen Size		30" ~300"
Throw Distance		0.72-12.16m
Keystone Correction		Vertical : ±40°(Auto+Manual) Horizontal : ±15° (Manual)
Input Terminals	PC	VGA (D-sub 15pin) ×1, DVI-D x1
	Audio	Audio in : mini jack ×1 (3.5mm)
	Video	HDMI×1 , Video ×1 (RCA)
	Others	USB×2
Output Terminal		VGA (D-sub 15pin) ×1 , Audio out : Mini-jack ×1 (3.5mm)
Control Terminal		RS232 (D-sub 9pin) ×1 , RJ45×1 (Control)
PC Input Signal		PC-VGA,SVGA,XGA,SXGA,WXGA,WUXGA,UXGA,Mac
Video Input Signal		PAL,SECAM,NTSC,480i,480p,565p,576p,576i,720p,1080,1080i,1080p
Scanning Frequency		Horizontal: 15~90kHz, Vertical: 24-85Hz
Noise		Normal Model: 37db ,ECO Model: 29db
Projection Method		Ceiling/floor, front/rear (Auto Image Rotation)
Speaker		10W×1
Weight		9.5KG
Dimension(W*H*D)		545*128*345mm (not incl.protruded part)
Power Supply		100~240V AC(50/60Hz)
Power Consumption		460W max
Standby Consumption		≤0.5W When Standby mode set to Eco
Operating Temperature		Operating temperature : 0°C~40°C , Operating humidity : 20%~80% (non-condensation)
Standard Accessory		Wireless remote control, power cord